

表面実装用スペーサー (M2, M2.5, M2.6, M3)

D.PAT

SSB シリーズ

RoHS対応

- チップマウンターにかけられるスペーサーです。
- 表面実装基板に取付けリフローにて半田付して下さい。
- パネルの取付、筐体への取付、電線の供給等、色々と使用することができます。
- リフロー後、吸着シールは取りはずして下さい。
- 吸着用フィルムはがし治具 (品番 TH-JIG) 用意しています。
- 材質……黄銅
- 処理……ニッケル下地スズメッキ
- タップ……M2 タイプ P = 0.4
M2.5 タイプ P = 0.45
M2.6 タイプ P = 0.45
M3 タイプ P = 0.5

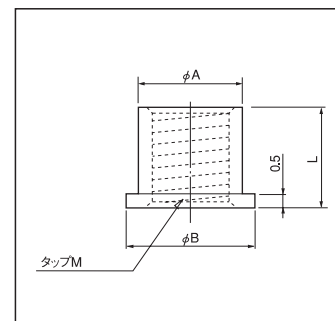
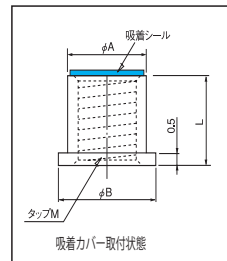

品番	A	B	L	M	梱包状態
2SSB-2.0	3.0	4.0	2.0	M2	リール (1リール 500本)
2SSB-2.5	3.0	4.0	2.5	M2	リール (1リール 500本)
2SSB-3.0	3.0	4.0	3.0	M2	リール (1リール 500本)
2SSB-3.5	3.0	4.0	3.5	M2	リール (1リール 400本)
2SSB-4.0	3.0	4.0	4.0	M2	リール (1リール 400本)
2SSB-4.5	3.0	4.0	4.5	M2	リール (1リール 350本)
2SSB-5.0	3.0	4.0	5.0	M2	リール (1リール 350本)
2.5SSB-2.5	3.5	4.5	2.5	M2.5	リール (1リール 500本)
2.5SSB-3.0	3.5	4.5	3.0	M2.5	リール (1リール 500本)
2.5SSB-3.5	3.5	4.5	3.5	M2.5	リール (1リール 400本)
2.5SSB-4.0	3.5	4.5	4.0	M2.5	リール (1リール 400本)
2.5SSB-4.5	3.5	4.5	4.5	M2.5	リール (1リール 350本)
2.5SSB-5.0	3.5	4.5	5.0	M2.5	リール (1リール 350本)
2.6SSB-2.5	3.5	4.5	2.5	M2.6	リール (1リール 500本)
2.6SSB-3.0	3.5	4.5	3.0	M2.6	リール (1リール 500本)
2.6SSB-3.5	3.5	4.5	3.5	M2.6	リール (1リール 400本)
2.6SSB-4.0	3.5	4.5	4.0	M2.6	リール (1リール 400本)
2.6SSB-4.5	3.5	4.5	4.5	M2.6	リール (1リール 350本)
2.6SSB-5.0	3.5	4.5	5.0	M2.6	リール (1リール 350本)
3SSB-2.5	4.0	5.0	2.5	M3	リール (1リール 500本)
3SSB-3.0	4.0	5.0	3.0	M3	リール (1リール 500本)
3SSB-3.5	4.0	5.0	3.5	M3	リール (1リール 400本)
3SSB-4.0	4.0	5.0	4.0	M3	リール (1リール 400本)
3SSB-4.5	4.0	5.0	4.5	M3	リール (1リール 350本)
3SSB-5.0	4.0	5.0	5.0	M3	リール (1リール 350本)

■推奨ランド

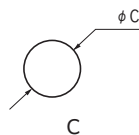

- 2SSB……4.5
- 2.5SSB……5.0
- 2.6SSB……5.0
- 3SSB……5.5

■締付トルク

- 2SSB……1.0kgf-cm 以下
- 2.5SSB……3.0kgf-cm 以下
- 2.6SSB……3.0kgf-cm 以下
- 3SSB……3.0kgf-cm 以下

■推奨メタルマスク厚

150 μm ~ 200 μm

■使用例

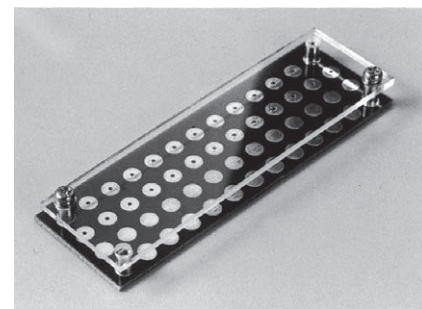
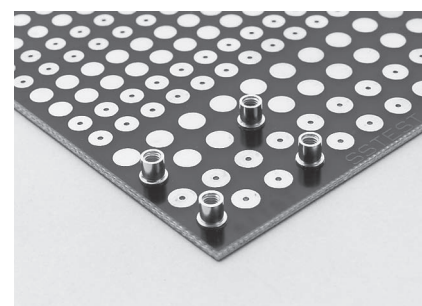

- バラ状態 (吸着シールなし) でも販売致します。
3SSB-3.0-B 1パック 100本入
↑
-Bをつけて下さい。

■使用上の御注意

- ネジ部まで半田が上がる場合があります。その為、PC板側のネジが1~2山固くなる場合があります。
- 締付トルク以下で御使用下さい。
- トルクを上げるには、メタルマスク厚を厚くするのが有効です。

- 2SSB - 2.0 ~ 3.0
- 2.5SSB - 2.5 ~ 3.0
- 2.6SSB - 2.5 ~ 3.0
- 3SSB - 2.5 ~ 3.0
- 2SSB - 3.5 ~ 4.0
- 2.5SSB - 3.5 ~ 4.0
- 2.6SSB - 3.5 ~ 4.0
- 3SSB - 3.5 ~ 4.0
- 2SSB - 4.5 ~ 5.0
- 2.5SSB - 4.5 ~ 5.0
- 2.6SSB - 4.5 ~ 5.0
- 3SSB - 4.5 ~ 5.0

リール寸法図

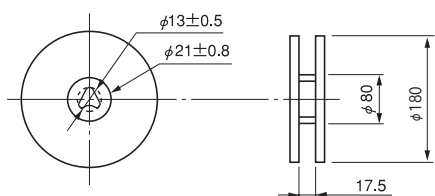

テープ寸法図

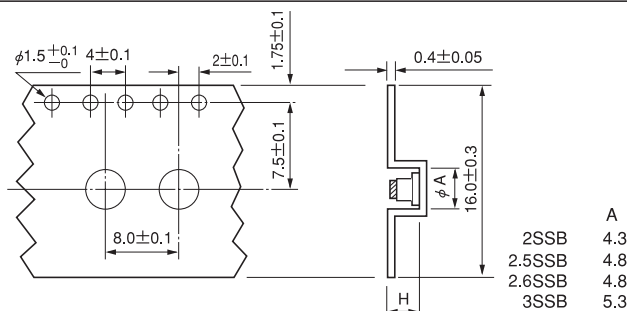

A	値
2SSB	4.3
2.5SSB	4.8
2.6SSB	4.8
3SSB	5.3